

**ΟΔΗΓΙΕΣ ΧΡΗΣΗΣ
ΠΛΥΝΤΗΡΙΩΝ ΡΟΥΧΩΝ**

ΠΕΡΙΕΧΟΜΕΝΑ

ΚΕΦΑΛΑΙΟ 1: ΠΡΙΝ ΤΗΝ ΧΡΗΣΗ

- Οδηγίες Ασφαλείας
- Συμβουλές

ΚΕΦΑΛΑΙΟ 2: ΕΓΚΑΤΑΣΤΑΣΗ

- Αφαίρεση των βιδών μεταφοράς
- Ρύθμιση για τα ποδαράκια
- Ηλεκτρική εγκατάσταση
- Σύνδεση παροχής νερού
- Σύνδεση με την αποχέτευση

ΚΕΦΑΛΑΙΟ 3: ΤΕΧΝΙΚΕΣ ΠΡΟΔΙΑΓΡΑΦΕΣ

ΚΕΦΑΛΑΙΟ 4: ΠΙΝΑΚΑΣ ΕΛΕΓΧΟΥ (ΜΑΣΚΑ)

- Κουμπί ON/OFF
- Ενδεικτική λυχνία
- Κουμπί λειτουργίας
- Επιλογέας θερμοκρασίας
- Επιλογέας προγραμμάτων

ΚΕΦΑΛΑΙΟ 5: Πλύσιμο

- Πριν την πλύση
- Λειτουργώντας το πλυντήριο

ΚΕΦΑΛΑΙΟ 6: ΣΥΝΤΗΡΗΣΗ ΚΑΙ ΚΑΘΑΡΙΣΜΑ

- Φίλτρα εισαγωγής νερού
- Φίλτρο αντλίας
- Σαπυνοθήκη
- Λάστιχο αποχετεύσεως
- Το κουβούκλιο
- Ο κάδος
- Απομάκρυνση από κατάλοιπα απορρυπαντικού από το πλυντήριο

ΚΕΦΑΛΑΙΟ 7: ΠΡΑΚΤΙΚΕΣ ΣΥΜΒΟΥΛΕΣ

ΚΕΦΑΛΑΙΟ 8: ΑΠΟΦΥΓΗ ΜΙΚΡΩΝ ΠΡΟΒΛΗΜΑΤΩΝ

ΚΕΦΑΛΑΙΟ 9: ΕΠΕΞΗΓΗΣΗ ΔΙΕΘΝΩΝ ΣΥΜΒΟΛΩΝ

ΠΑΡΑΚΑΛΟΥΜΕ ΔΙΑΒΑΣΤΕ ΠΡΟΣΕΚΤΙΚΑ ΤΙΣ ΟΔΗΓΙΕΣ

ΚΕΦΑΛΑΙΟ 1: ΠΡΙΝ ΤΗΝ ΧΡΗΣΗ

ΟΔΗΓΙΕΣ ΑΣΦΑΛΕΙΑΣ

- Μην χρησιμοποιείται πολύπριζα και προεκτάσεις.
- Μην βάζετε φθαρμένα καλώδια στην παροχή ρεύματος.
- Εάν το καλώδιο είναι φθαρμένο θα πρέπει να αλλαχθεί από εξουσιοδοτημένο service.
- Ποτέ μην βγάξετε το καλώδιο από την πρίζα τραβώντας το από το μέρος που είναι το καλώδιο. Βγάξετε το πιάνοντας το από το βύσμα.
- Μην βάζετε το καλώδιο στην πρίζα με βρεγμένα χέρια.
- Ποτέ μην ακουμπάτε το πλυντήριο με βρεγμένα χέρια ή πόδια.
- Ποτέ μην ανοίγετε την σαπυνοθήκη όταν το πλυντήριο δουλεύει.
- Ποτέ μην προσπαθήσετε να ανοίξετε την πόρτα του πλυντηρίου όταν αυτό δουλεύει.
- Καθώς το πλυντήριο μπορεί να πιάσει υψηλές θερμοκρασίες όταν δουλεύει, μην ακουμπάτε το λάστιχο της αποχέτευσης όταν το πλυντήριο ξεβγάζει.
- Σε περίπτωση βλάβης, βγάλτε το πλυντήριο από την πρίζα και κλείστε την παροχή νερού. Μην επιχειρήσετε να το επισκευάσετε μόνοι σας. Επικοινωνήστε με το service.
- Μην ξεχνάτε ότι τα υλικά της συσκευασίας μπορεί να είναι επικίνδυνα για τα μικρά παιδιά.
- Μην αφήνετε τα μικρά παιδιά να παίζουν με το πλυντήριο.
- Κρατάτε τα κατοικίδια ζώα μακριά από το πλυντήριο.
- Το πλυντήριο πρέπει να το χειρίζονται πάντα ενήλικες και βάση του παρόν βιβλίου οδηγιών.
- Το πλυντήριο έχει σχεδιαστεί για οικιακή χρήση. Τυχόν επαγγελματική χρήση ακυρώνει την εγγύηση.

ΣΥΣΤΑΣΕΙΣ

- Το απορρυπαντικό ή το μαλακτικό θα πρέπει να τοποθετείται στην σαπυνοθήκη λίγο πριν τη χρήση.
- Συνιστάται να χρησιμοποιείται προγράμματα με πρόπλυση μόνον όταν έχετε πολύ βρώμικα ρούχα.
- Παρακαλούμε να μην υπερβαίνετε το μέγιστο όριο φόρτωσης.

- Εάν πρόκειται να μην χρησιμοποιήσετε το πλυντήριο για πολύ μεγάλο διάστημα, βγάλτε το από την πρίζα, κλείστε την παροχή νερού και αφήστε την πόρτα ανοιχτή έτσι ώστε να παραμείνει στεγνό και ξηρό το εσωτερικό του κάδου και να μην δημιουργηθούν οσμές.
- Ως αποτέλεσμα των δοκιμών που γίνονται στο εργοστάσιο, υπάρχει περίπτωση να προσέξετε ότι υπάρχει νερό μέσα στον κάδο όταν ανοίξετε το πλυντήριο για πρώτη φορά.

ΚΕΦΑΛΑΙΟ 2: ΕΓΚΑΤΑΣΤΑΣΗ

Θα πρέπει να δώσετε προσοχή στα παρακάτω θέματα πριν την πρώτη χρήση.

ΑΦΑΙΡΕΣΗ ΤΩΝ ΒΙΔΩΝ ΜΕΤΑΦΟΡΑΣ

- Οι βίδες μεταφοράς οι οποίες είναι τοποθετημένες στο πίσω μέρος του πλυντηρίου, θα πρέπει να αφαιρεθούν πριν την πρώτη χρήση.
- Ξεσφίξτε τις βίδες με ένα κατάλληλο κλειδί. (ΔΙΑΓΡΑΜΜΑ 1)
- Βγάλτε τις βίδες τραβώντας τις προς τα έξω. (ΔΙΑΓΡΑΜΜΑ 2)
- Τα πλαστικά μέρη που είναι τοποθετημένα στο μέσα μέρος του πλυντηρίου σας θα πέσουν κάτω από την συσκευή.
- Σηκώστε ελαφρώς το πλυντήριο για να τα μαζέψετε.
- Εάν κάποια από τα πλαστικά μέρη δεν έχουν πέσει κάτω, ανοίξτε την πόρτα και κουνήστε για λίγο τον κάδο μέχρι να πέσουν όλα κάτω.
- Στις τρύπες που υπήρχαν πριν οι βίδες μεταφοράς, βάλτε τώρα τα πλαστικά καλύμματα που υπάρχουν μέσα στο σακουλάκι με τα αξεσουάρ. (ΔΙΑΓΡΑΜΜΑ 3)
- Οι βίδες μεταφοράς που αφαιρέθηκαν θα πρέπει να φυλάγονται για μελλοντική χρήση.



ΔΙΑΓΡΑΜΜΑ 1

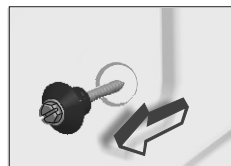

ΔΙΑΓΡΑΜΜΑ 2

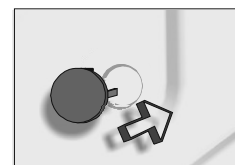

ΔΙΑΓΡΑΜΜΑ 3

ΡΥΘΜΙΣΗ ΓΙΑ ΤΑ ΠΟΔΑΡΑΚΙΑ

- Μην βάζετε το πλυντήριο επάνω σε χαλιά ή παρόμοιες επιφάνειες.
- Για να δουλεύει το πλυντήριο αθόρυβα και χωρίς κραδασμούς, θα πρέπει να τοποθετηθεί σε επίπεδες, σταθερές και μη γλιστερές επιφάνειες.

- Μπορείτε να ρυθμίσετε το αλφάδιασμα του πλυντηρίου σας από τα ποδαράκια.
- Πρώτα χαλαρώστε το πλαστικό παξιμάδι.
- Ρυθμίστε γυρνώντας τα ποδαράκια προς τα πάνω ή προς τα κάτω.
- Αφού τελειώσετε με το αλφάδιασμα, σφίξτε το πλαστικό παξιμάδι ξανά γυρνώντας το προς τα επάνω.
- Ποτέ μην βάζετε χαρτόνια, ξύλινα κομμάτια ή παρόμοια υλικά κάτω από το πλυντήριο για να το αλφαδιάσετε.

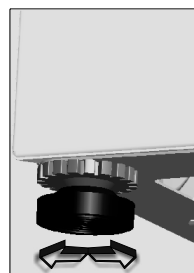
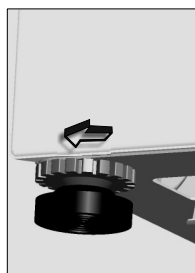

ΗΛΕΚΤΡΙΚΗ ΕΓΚΑΤΑΣΤΑΣΗ

- Το πλυντήριο λειτουργεί με 220-240V και 50Hz
- Ένα ειδικά γειωμένο βύσμα είναι τοποθετημένο στο καλώδιο παροχής ρεύματος που υπάρχει στο πλυντήριο. Αυτό το βύσμα πρέπει να μπαίνει σε γειωμένη πρίζα με 16 αμπέρ. Η ηλεκτρική ασφάλεια πρέπει επίσης να είναι 16 αμπέρ. Εάν δεν έχετε τέτοιου είδους πρίζες στο σπίτι σας, καλέστε ένα ηλεκτρολόγο για να σας τις περάσει.
- **Η εταιρία μας δεν φέρει καμία ευθύνη για ζημιές που μπορεί να προέλθουν από χρήση χωρίς γείωση.**

ΣΥΝΔΕΣΗ ΠΑΡΟΧΗΣ ΝΕΡΟΥ

- Το πλυντήριο έχει μια μονή είσοδο παροχής (κρύου) νερού.
- Για αποφυγή διαρροών στα σημεία ένωσης, 1 φλάντζα περιλαμβάνεται μαζί με το λάστιχο παροχής νερού. (Βάλτε την φλάντζα στην άκρη του λάστιχου από την μεριά της βρύσης).
- Συνδέστε την μια άκρη στην υποδοχή που υπάρχει στο πίσω μέρος του πλυντηρίου και την άλλη στην βρύση. Εάν δεν είστε βέβαιοι ότι μπορείτε να κάνετε την σύνδεση, καλέστε έναν υδραυλικό.
- Το πλυντήριο χρειάζεται πίεση νερού 1-10mbars από την βρύση σας για να δουλέψει σωστά. (1bar σημαίνει ότι η βρύση σας μπορεί να τρέξει παραπάνω από 8 λίτρα το λεπτό.
- Αφού τελειώσετε με τις συνδέσεις, ελέγξτε για τυχόν διαρροές ανοίγοντας την βρύση στο τέρμα.
- Βεβαιωθείτε ότι το λάστιχο της παροχής δεν έχει τσακίσματα και σπασίματα.
- Βάλτε το λάστιχο της παροχής σε μια 3`/4 βρύση.

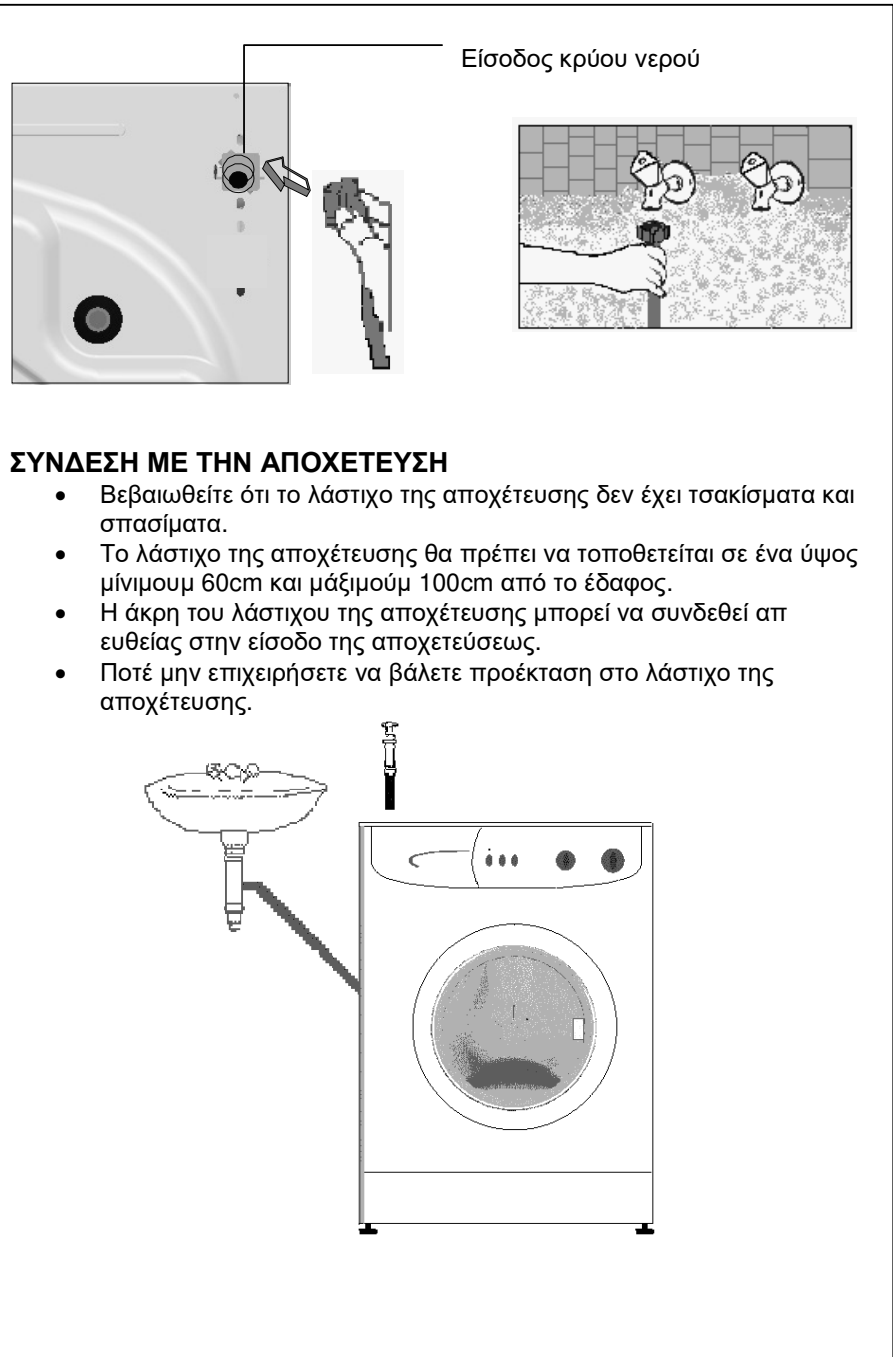

ΚΕΦΑΛΑΙΟ 3: ΤΕΧΝΙΚΕΣ ΠΡΟΔΙΑΓΡΑΦΕΣ

	437 / 537	442 / 542
Μάξιμουμ ικανότητα φόρτωσης (kg)	4	5
Συνιστώμενη φόρτωση (kg)	3,5	4,5
Ύψος (cm)	85	85
Πλάτος (cm)	59,6	59,6
Βάθος (cm)	51	54

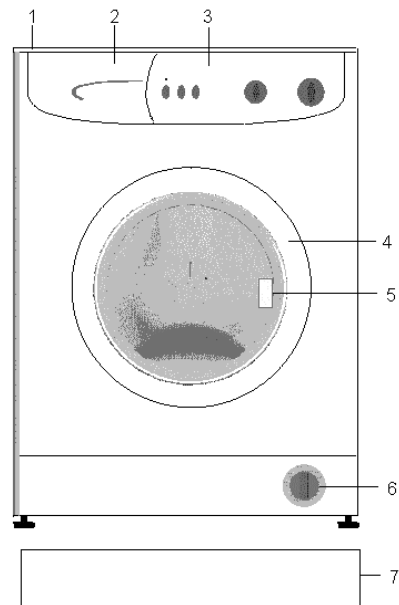

1-Τάβλα
2-Σαπουνοθήκη
3-Πίνακας ελέγχου (μάσκα)
4-Πόρτα

5-Χερούλι πόρτας
6- Κάλυμμα φίλτρου
7-Κάτω ποδιά

ΚΕΦΑΛΑΙΟ 4: ΠΙΝΑΚΑΣ ΕΛΕΓΧΟΥ (ΜΑΣΚΑ)

M2 (3 Κουμπιά, Ρυθμιζόμενος θερμοστάτης)

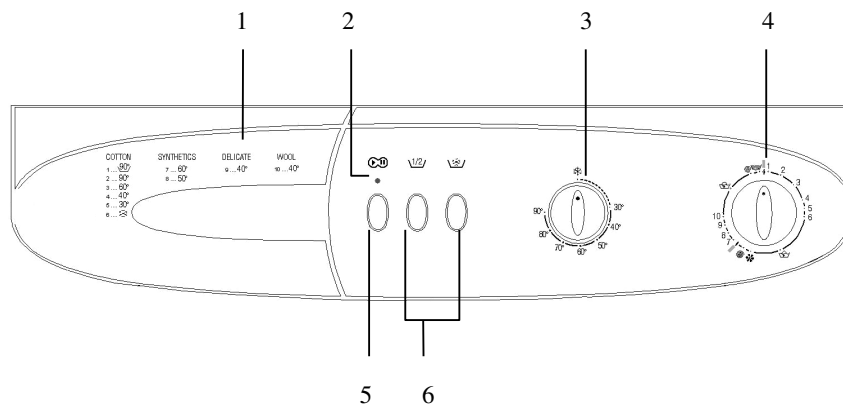

- 1-Σαπυνοθήκη
- 2-Ενδεικτική λυχνία
- 3-Επιλογέας θερμοκρασίας

- 4-Επιλογέας προγραμμάτων
- 5-On/Off Κουμπί
- 6- Κουμπιά λειτουργίας

M1 (2 Κουμπιά)

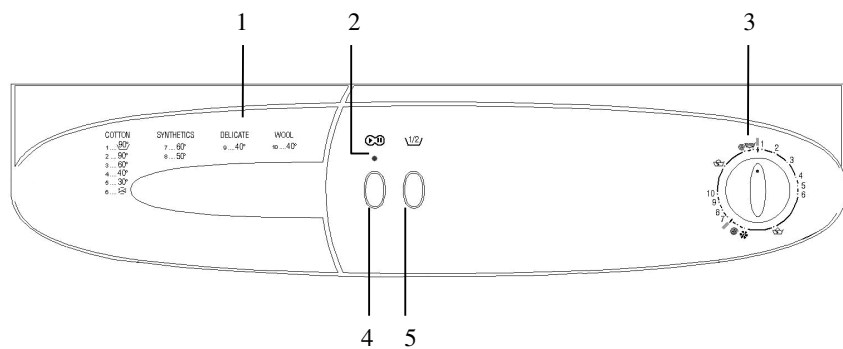

- 1-Σαπυνοθήκη
- 2-Ενδεικτική λυχνία
- 3-Επιλογέας προγραμμάτων

- 4-On/Off Κουμπί
- 5- Κουμπιά λειτουργίας

ΚΟΥΜΠΙ ON/OFF



Χρησιμοποιείται για να σταματάει και να ξεκινάει τη λειτουργία του πλυντηρίου και επίσης να ξεκινάει το πρόγραμμα.

ΠΡΟΕΙΔΟΠΟΙΗΣΗ

Το πλυντήριο σας θα πρέπει να είναι κλειστό όταν θα πρέπει να διαλέξετε πρόγραμμα ή όταν θα θέλετε να αλλάξετε ένα τρέχον πρόγραμμα με κάποιο άλλο.

ΕΝΔΕΙΚΤΙΚΗ ΛΥΧΝΙΑ



Ανάβει όταν πατηθεί το κουμπί ON/OFF και δείχνει ότι το πλυντήριο είναι έτοιμο για να δουλέψει. Σβήνει όταν το κουμπί ON/OFF ξαναπατηθεί προς τα έξω.

ΚΟΥΜΠΙΑ ΛΕΙΤΟΥΡΓΙΑΣ

Κουμπί μισής φόρτωσης



Με τη χρήση αυτού του κουμπιού μπορείτε να πλύνετε τα ρούχα σας χρησιμοποιώντας λιγότερο ρεύμα και νερό. Θα πρέπει όμως η ποσότητα των ρούχων να είναι η μισή ή λιγότερη από την κανονική η οποία αναγράφεται στον πίνακα 1 (δείτε σελ. 13-14). Όταν αυτή η λειτουργία είναι επιλεγμένη, η μισή ποσότητα απορρυπαντικού θα πρέπει να χρησιμοποιείται.

Κουμπί ακύρωσης στυψίματος



Αυτή η λειτουργία συνιστάται όταν πλένετε ευαίσθητα ρούχα ή υφάσματα τα οποία και δεν πρέπει να στυφτούν. Με το πάτημα αυτού του κουμπιού ακυρώνεται το στύψιμο το οποίο περιλαμβάνονταν στο πρόγραμμα που είχατε επιλέξει.

Κουμπί κρύου νερού



Όταν αυτό το κουμπί είναι πατημένο, το πλυντήριο θα κάνει πλύση με κρύο νερό. Με αυτή τη λειτουργία μπορείτε να πλύνετε τα ελαφρώς βρώμικα σας ρούχα χρησιμοποιώντας λιγότερο ρεύμα και νερό.

ΠΡΟΕΙΔΟΠΟΙΗΣΗ

Οι παραπάνω λειτουργίες διαφέρουν από μοντέλο σε οντέλο.

ΕΠΙΛΟΓΕΑΣ ΘΕΡΜΟΚΡΑΣΙΑΣ (Ισχύει για μοντέλα M2)

Με τον επιλογέα θερμοκρασίας μπορείτε να επιλέξετε την θερμοκρασία του νερού μεταξύ 0 βαθμών (κρύο πλύσιμο) και 90 βαθμών. Όταν επιλέγετε θερμοκρασίες δώστε προσοχή στις ετικέτες των ρούχων σας.

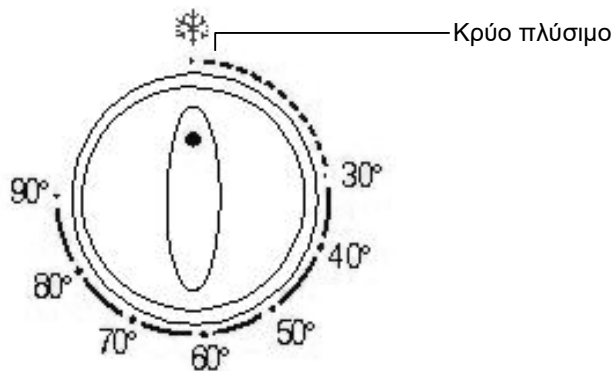

ΕΠΙΛΟΓΕΑΣ ΠΡΟΓΡΑΜΜΑΤΩΝ

Με τον επιλογέα προγραμμάτων, μπορείτε να επιλέξετε το επιθυμητό πρόγραμμα που θέλετε να πλύνετε τα ρούχα σας. Μπορείτε να επιλέξετε το πρόγραμμα γυρνώντας το διακόπτη δεξιόστροφα (ποτέ αριστερόστροφα). Πρέπει να δώσετε προσοχή έτσι ώστε τα σημεία ρύθμισης επάνω στον διακόπτη έρχονται ακριβώς επάνω στα προγράμματα που θέλετε να επιλέξετε. Καθώς το πλυντήριο δουλεύει, ο διακόπτης γυρνάει αυτόματα και ακολουθεί τα βήματα του προγράμματος. Μην γυρνάτε τον διακόπτη όταν δουλεύει. Μπορεί να προκληθεί ζημιά.

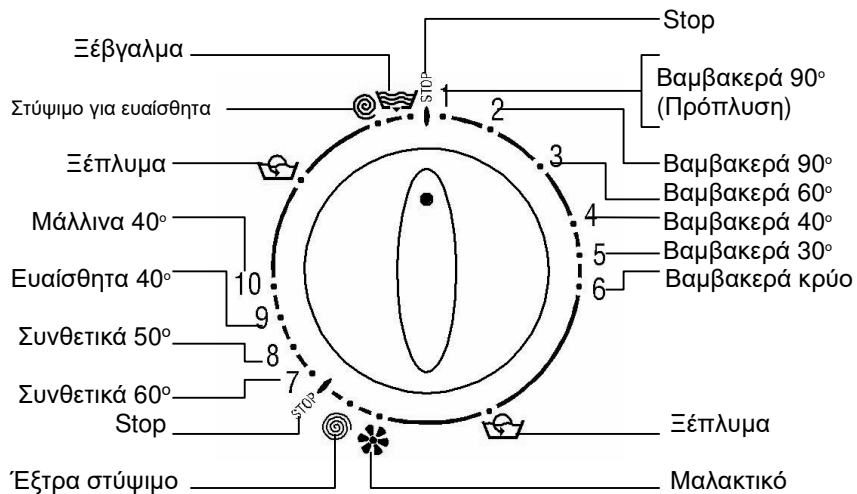

ΚΕΦΑΛΑΙΟ 5: Πλύσιμο

- Βάλτε το πλυντήριο στην πρίζα
- Ανοίξτε την βρύση

Πρώτη πλύση

Υπάρχει περίπτωση να υπάρχει νερό μέσα στον κάδο λόγω δοκιμών που γίνονται στο εργοστάσιο. Συνιστάται η πρώτη πλύση να γίνεται χωρίς ρούχα έτσι ώστε να φύγει αυτό το νερό. Ρίξτε μισό μετρητικό φλιτζάνι απορρυπαντικό στην θέση 2 της σαπυνοθήκης και επιλέξτε το πρόγραμμα για βαμβακερά στους 90° βαθμούς.

ΠΡΙΝ ΤΗΝ ΠΛΥΣΗ

Διαχωρισμός των ρούχων και των υφασμάτων

- Διαχωρίστε τα ρούχα σας ανάλογα με τους τύπους τους (βαμβακερά, συνθετικά, ευαίσθητα, μάλλινα κλπ), τις θερμοκρασίες πλύσης και το επίπεδο βρωμιάς τους.
- Ποτέ μην πλένετε μαζί τα χρωματιστά με τα λεύκα.
- Καθώς τα καινούργια σας χρωματιστά μπορεί να βγάλουν χρώμα στην πρώτη τους πλύση, είναι καλύτερα να τα πλένετε μόνα τους.
- Προσέξτε να μην υπάρχουν μεταλλικά αντικείμενα μέσα σε τσέπες των ρούχων σας. Απομακρύνετε τα εάν υπάρχουν.
- Κλείστε τα φερμουάρ και τα κουμπιά των ρούχων.
- Απομακρύνετε τα πλαστικά ή μεταλλικά γαντζάκια των κουρτινών.
- Παντελόνια, t-shirts, πλεκτά και πουλόβερ είναι καλύτερα να μπαίνουν στο πλυντήριο από την ανάποδη.
- Πλένετε τα μικρά σας ρούχα όπως κάλτσες και μαντήλια σε ένα σακουλάκι πλύσεως.



Πλύσιμο μέχρι
τους 90°



Πλύσιμο μέχρι
τους 60°



Πλύσιμο μέχρι
τους 30°



Δεν πλένονται
σε πλυντήριο

Τοποθέτηση των ρούχων μέσα στο πλυντήριο

- Ανοίξτε την πόρτα του πλυντηρίου.
- Τοποθετήστε τα ρούχα μέσα στο πλυντήριο διανέμοντας τα σωστά.
- Βάλτε κάθε ρούχο χωρία.
- Όταν θα κλείσετε την πόρτα, φροντίστε να μην έχει φρακάρει κάποιο ρούχο μεταξύ του πλαστικού της πόρτας και του λάστιχου.
- Κλείστε καλά την πόρτα διότι αλλιώς δεν πρόκειται να ξεκινήσει το πλυντήριο.

Βάζοντας το απορρυπαντικό

Η ποσότητα του απορρυπαντικού που θα βάλετε στην σαπυνοθήκη, εξαρτάται από τα παρακάτω κριτήρια:

- Η κατανάλωση του απορρυπαντικού αλλάζει ανάλογα με το πόσο βρώμικα είναι τα ρούχα σας. Για τα ελαφρώς λερωμένα δεν χρειάζεται πρόπλυση και πρέπει να βάλετε μια μικρή ποσότητα απορρυπαντικού στην θέση 2 της σαπυνοθήκης.
- Για τα πολύ βρώμικα ρούχα, διαλέξτε ένα πρόγραμμα με πρόπλυση, γεμίστε με ¼ της δόσης απορρυπαντικού στην θέση 1 της σαπυνοθήκης και το υπόλοιπο της δόσης βάλτε το στην θέση 2.
- Στο πλυντήριο σας, χρησιμοποιήστε απορρυπαντικά ειδικά για αυτόματα πλυντήρια ρούχων. Οι ποσότητες που θα χρησιμοποιηθούν αναγράφονται στις συσκευασίες των απορρυπαντικών.
- Καθώς η σκληρότητα του νερού θα είναι ανεβασμένη, τόσο θα αυξάνεται και η κατανάλωση του απορρυπαντικού.
- Καθώς η ποσότητα των ρούχων θα ανεβαίνει, τόσο θα αυξάνεται και η κατανάλωση του απορρυπαντικού.
- Γεμίστε με μαλακτικό την ειδική θέση για μαλακτικά που υπάρχει στην σαπυνοθήκη. Μην υπερβείτε το σημείο MAX. Αλλιώς, το μαλακτικό θα διαχυθεί μέσα στο νερό της πλύσης μέσω του σιφονιού.
- Τα μαλακτικά με υψηλή πυκνότητα, θα πρέπει να αραιώνονται με λίγο νερό πριν τα βάλετε στην σαπυνοθήκη. Αυτό διότι τα μαλακτικά με υψηλή πυκνότητα φράζουν το σιφόνι και εμποδίζουν τη ροή του μαλακτικού.
- Μπορείτε να χρησιμοποιήσετε υγρά απορρυπαντικά σε όλα τα προγράμματα χωρίς πρόπλυση. Σε αυτή την περίπτωση, βάλτε το εξάρτημα για υγρό απορρυπαντικό στην θέση 2 της σαπυνοθήκης και κανονίστε την ποσότητα του ανάλογα με τις ενδείξεις του εξαρτήματος.

ΛΕΙΤΟΥΡΓΩΝΤΑΣ ΤΟ ΠΛΥΝΤΗΡΙΟ

Επιλογή προγράμματος και οι λειτουργίες του

Επιλέξτε ένα πρόγραμμα και τις λειτουργίες ανάλογα με τα ρούχα σας.

On/Off

Με το πάτημα αυτού του κουμπιού, μπορείτε να ξεκινήσετε το πρόγραμμα που έχετε επιλέξει ή να τελειώσετε ένα ήδη τρέχον πρόγραμμα. (Όταν ξαναπατήσετε το ίδιο κουμπί το πρόγραμμα θα ξαναξεκινήσει από εκεί που σταμάτησε).

Αρχίζοντας το πρόγραμμα

- Βάλτε τον επιλογέα προγραμμάτων στο πρόγραμμα που επιθυμείτε.
- Εάν θέλετε, μπορείτε να επιλέξετε μια ή παραπάνω από τις επιπλέον λειτουργίες.
- Ξεκινήστε το πρόγραμμα που επιλέξατε πατώντας το κουμπί On/Off.

Αλλάζοντας το πρόγραμμα

Εάν έχετε ήδη επιλέξει ένα πρόγραμμα και θέλετε να το αλλάξετε:

- Πατήστε το κουμπί On/Off.

- Βάλτε τον επιλογέα προγραμμάτων στο πρόγραμμα που επιθυμείτε. (Μπορείτε να επιλέξετε το πρόγραμμα που θέλετε από τον πίνακα 1).
- Ξεκινήστε το πρόγραμμα που επιλέξατε πατώντας το κουμπί On/Off.

Ακύρωση προγράμματος

Εάν θέλετε να ακυρώσετε ένα πρόγραμμα που ήδη λειτουργεί:

- Πατήστε το κουμπί On/Off.
- Βάλτε τον επιλογέα προγραμμάτων σε μια από τις θέσεις ``Ξέβγαλμα`` ή ``Στύψιμο`` (σε όποια θέλετε).
- Ξεκινήστε το νέο πρόγραμμα που επιλέξατε πατώντας το κουμπί On/Off.

Τελείωμα προγράμματος

- Το πλυντήριο σας θα σταματήσει αυτόματα όταν το πρόγραμμα που έχετε επιλέξει τελειώσει.
- Κλείστε το πλυντήριο πατώντας το κουμπί On/Off.
- Κλείστε την βρύση.
- Η κλειδαριά της πόρτας θα απασφαλιστεί από μόνη της μετά από περίπου δύο λεπτά αφού τελειώσει το πρόγραμμα. Μπορείτε να ανοίξετε την πόρτα τραβώντας προς τα έξω το χερούλι της και κατόπιν να βγάλετε τα ρούχα σας.
- Αφού βγάλετε τα ρούχα, αφήστε την πόρτα ανοιχτή για να στεγνώσει το εσωτερικό του πλυντηρίου.
- Βγάλτε το πλυντήριο από την πρίζα.



ΠΡΟΕΙΔΟΠΟΙΗΣΗ

Σε περίπτωση που πέσει το ρεύμα όταν το πλυντήριο είναι σε λειτουργία, αυτό θα ξαναξεκινήσει από το σημείο που σταμάτησε όταν το ρεύμα επανέλθει.



































ΚΕΦΑΛΑΙΟ 6: ΣΥΝΤΗΡΗΣΗ ΚΑΙ ΚΑΘΑΡΙΣΜΑ

- Βγάλτε το πλυντήριο από την πρίζα.
- Κλείστε την βρύση.







Φίλτρα εισαγωγής νερού

Στα δύο άκρα του λάστιχου εισαγωγής νερού υπάρχουν φίλτρα για να εμποδίζουν την εισαγωγή ξένων σωμάτων και βρωμιάς στο πλυντήριο. Εάν το πλυντήριο το πλυντήριο δεν είναι σε θέση να πάρει αρκετό νερό παρόλο που η βρύση είναι ανοιχτή τότε σημαίνει ότι τα φίλτρα αυτά θέλουν καθαρίσμα.

- Βγάλτε το λάστιχο εισαγωγής νερού.
- Βγάλτε τα φίλτρα χρησιμοποιώντας μια πένσα ή τανάλια και καθαρίστε τα επιμελώς με μια βούρτσα.

ΠΡΟΓΡ	ΠΡΟΓΡΑΜΜΑ	ΘΕΣΗ ΣΤΗ ΣΑΠΟΥΝΟΘΗΚΗ	ΕΠΙΠΛΕΟΝ ΛΕΙΤΟΥΡΓΙΕΣ	ΜΑΞΙΜΟΥΜ ΟΡΙΟ ΦΟΡΤΩΣΗΣ		ΚΑΤΑΣΤΑΣΗ ΡΟΥΧΩΝ	ΕΠΕΞΗΓΗΣΕΙΣ
				437 / 537	442 / 542		
1	ΒΑΜΒΑΚΕΡΑ 90° (ΠΡΟΠΛΥΣΗ) 	1+2	  	4	5	Πολύ βρώμικα, βαμβακερά και λινά υφάσματα	Εσώρουχα, τραπέζομάντλα t-shirts, πετσέτες, πουκάμισα
2	ΒΑΜΒΑΚΕΡΑ 90°	2	  	4	5	Βρώμικα, βαμβακερά και λινά υφάσματα	
3	ΒΑΜΒΑΚΕΡΑ 60°	2	  	4	5	Βρώμικα, βαμβακερά, χρωματιστά, και λινά υφάσματα	
4	ΒΑΜΒΑΚΕΡΑ 40°	2	  	4	5	Ελαφρώς βρώμικα, βαμβακερά που ξεφάβουν, χρωματιστά και λινά υφάσματα	
5	ΒΑΜΒΑΚΕΡΑ 30°	2	  	4	5	Ελαφρώς βρώμικα, βαμβακερά, χρωματιστά και λινά υφάσματα	
6	ΒΑΜΒΑΚΕΡΑ ΚΡΥΟ 	2	 	4	5	Ελαφρώς βρώμικα, βαμβακερά, χρωματιστά και λινά υφάσματα. Πλύσιμο με κρύο νερό.	
	ΞΕΠΛΥΜΑ			Μπορείτε να χρησιμοποιήσετε αυτό το πρόγραμμα όταν θέλετε να έχετε ένα επιπλέον ξέπλυμα για τα ρούχα σας μετά το κανονικό πλύσιμο. Συνιστάται να γίνεται αυτό το πρόγραμμα στα βαμβακερά.			
	ΜΑΛΑΚΤΙΚΟ			Εάν ξεχάσατε να βάλετε το μαλακτικό, ή δεν σας αρέσει το πόσο μαλάκα βγήκαν τα ρούχα σας, επιλέξτε αυτό το πρόγραμμα και βάλτε μαλακτικό στην θήκη για μαλακτικά και το πλυντήριο θα κάνει πρόγραμμα για να μαλακώσει τα ρούχα.			
	ΕΞΤΡΑ ΣΤΥΨΙΜΟ	Όταν θελήσετε ένα επιπλέον στύψιμο να γίνει στα ρούχα σας μετά το κανονικό πρόγραμμα, μπορείτε να χρησιμοποιήσετε αυτό το πρόγραμμα για όλα τα είδη των ρούχων. Συνιστάται να γίνεται αυτό το πρόγραμμα στα βαμβακερά.					
7	ΣΥΝΘΕΤΙΚΑ 60°	2	  	2,5	3	Βρώμικα συνθετικά ή συνδυασμός συνθετικών υφασμάτων.	Νάιλον κάλτσες, μπλουζές
8	ΣΥΝΘΕΤΙΚΑ 50°	2	  	2,5	3	Ελαφρώς βρώμικα συνθετικά ή συνδυασμός συνθετικών υφασμάτων.	
9	ΕΥΑΙΣΘΗΤΑ 40°	2	  	2	2	Ελαφρώς βρώμικα, βαμβακερά, χρωματιστά, συνθετικά, ή συνδυασμός συνθετικών υφασμάτων.	Συνδυασμός μεταξωτών πουκάμισα, μπλουζές, πολυεστερικά, διάφορα υφάσματα.

ΠΙΝΑΚΑΣ 1

ΠΡΟΓΡ	ΠΡΟΓΡΑΜΜΑ	ΘΕΣΗ ΣΤΗ ΣΑΠΟΥΝΟΘΗΚΗ	ΕΠΙΠΛΕΟΝ ΛΕΙΤΟΥΡΓΙΕΣ	ΜΑΞΙΜΟΥΜ ΟΡΙΟ ΦΟΡΤΩΣΗΣ		ΚΑΤΑΣΤΑΣΗ ΡΟΥΧΩΝ	ΕΠΕΞΗΓΗΣΕΙΣ
				437 / 537	442 / 542		
10	ΜΑΛΛΙΝΑ 40°	2	  	2	2	Βρώμικα, μάλλινα που πλένονται στο χέρι και στο πλυντήριο	Όλα τα μάλλινα
	ΞΕΠΛΥΜΑ			Μπορείτε να χρησιμοποιήσετε αυτό το πρόγραμμα όταν θέλετε ένα επιπλέον ξέπλυμα να γίνει στα ρούχα σας μετά το κανονικό πλύσιμο. Συνιστάται να γίνεται αυτό το πρόγραμμα στα συνθετικά, ευαίσθητα και μάλλινα ρούχα.			
	ΣΤΥΨΙΜΟ ΓΙΑ ΕΥΑΙΣΘΗΤΑ	Όταν θελήσετε ένα επιπλέον στύψιμο να γίνει στα ρούχα σας μετά το κανονικό πρόγραμμα, μπορείτε να χρησιμοποιήσετε αυτό το πρόγραμμα για όλα τα είδη των ρούχων. Συνιστάται να γίνεται αυτό το πρόγραμμα στα συνθετικά, ευαίσθητα και μάλλινα ρούχα.					
	ΞΕΒΓΑΛΜΑ	Αυτό το πρόγραμμα χρησιμοποιείται για να ξεβγάλει το πλυντήριο το βρώμικο νερό με την πλύση. Εάν θέλετε το πλυντήριο να ξεβγάλει το νερό πριν τελειώσει το πρόγραμμα, μπορείτε να χρησιμοποιήσετε αυτό το πρόγραμμα.					

ΠΙΝΑΚΑΣ 1 (ΣΥΝΕΧΕΙΑ)

(*) Μπορείτε να χρησιμοποιήσετε μαλακτικά σε όλα τα προγράμματα (έξτρα στύψιμο, στύψιμο για ευαίσθητα, ξέβγαλμα) προαιρετικά. Όταν κανονίζετε την ποσότητα του μαλακτικού ακολουθήστε τις οδηγίες του κατασκευαστή του μαλακτικού. Γεμίστε το μαλακτικό στην θέση για μαλακτικά  (μαλακτικό) της σαπυνοθήκης.

- Καθαρίστε τα φίλτρα του λάστιχου εισαγωγής νερού ξεβιδώνοντας το λάστιχο από τις άκρες.
- Αφού καθαρίσετε τα φίλτρα, μπορείτε να τα ξαναβάλετε με τον ίδιο τρόπο.

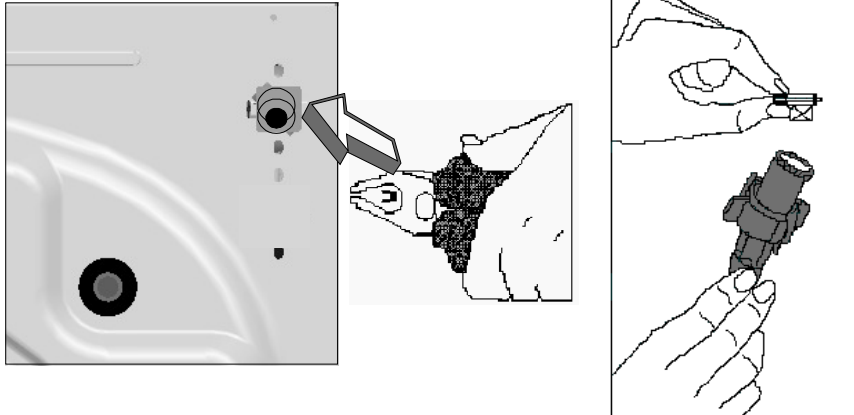

ΦΙΛΤΡΟ ΑΝΤΛΙΑΣ

Το φίλτρο αντλίας επιμηκύνει την διάρκεια ζωής της αντλίας σας, η οποία υπάρχει για να βγάξει τα νερά. Εμποδίζει χνούδια και άλλα ξένα σώματα να εισέλθουν στην αντλία. Καθαρίζετε το κάθε 2-3 μήνες. Για να καθαρίσετε το φίλτρο:

- Βγάλτε την κάτω ποδιά του πλυντηρίου πιέζοντας την με τα χέρια σας προς τα πάνω από τα κάτω άκρα και τραβήξτε την προς το μέρος σας.
- Πριν ανοίξετε το κάλυμμα του φίλτρου, βάλτε ένα κύπελλο μπροστά από το κάλυμμα του φίλτρου για να μαζέψει τα νερά που μπορεί να υπάρχουν μέσα στο πλυντήριο.
- Ξεβιδώστε το κάλυμμα του φίλτρου γυρνώντας αριστερόστροφα και βγάλτε τα νερά.
- Βγάλτε τα ξένα σώματα από το φίλτρο.
- Ελέγξτε την περιστροφή της αντλίας χειροκίνητα.
- Αφού καθαρίσατε την αντλία, ξαναβάλτε το κάλυμμα του φίλτρου βιδώνοντας το δεξιόστροφα.
- Βάλτε την κάτω ποδιά κρατώντας την από τα άκρα και πιέζοντας την.
- Μην ξεχνάτε ότι αν δεν βάλτε καλά το κάλυμμα του φίλτρου, θα υπάρξουν διαρροές.

ΠΡΟΕΙΔΟΠΟΙΗΣΗ

Κίνδυνος από κάψιμο

Καθώς το νερό μέσα στη αντλία μπορεί να είναι καυτό, περιμένετε για να κρυώσει.

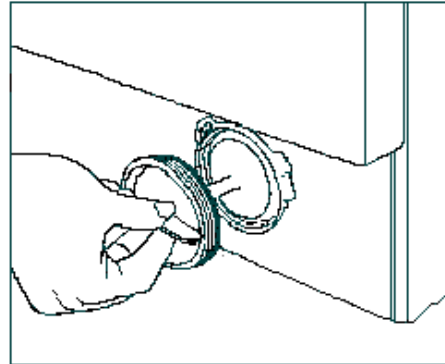
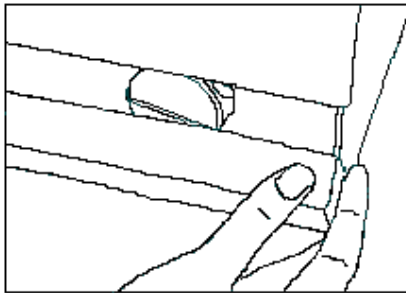

ΣΑΠΟΥΝΟΘΗΚΗ

Τα απορρυπαντικά μπορεί να δημιουργήσουν με τον καιρό ένα στρώμα ιζήματα μέσα στη σαπυνοθήκη ή στο προστατευτικό κάλυμμα της. Για να τα καθαρίσετε, βγάzte έξω την σαπυνοθήκη κατά διαστήματα. Για να την βγάτε κάντε τα εξής:

- Τραβήξτε την σαπυνοθήκη προς τα έξω μέχρι τέρμα. (ΔΙΑΓΡΑΜΜΑ 1)
- Σηκώστε λίγο προς τα πάνω και τραβήξτε πάλι μέχρι να βγει. (ΔΙΑΓΡΑΜΜΑ 2)
- Βουρτσίστε με μια παλιά οδοντόβουρτσα και ρίξτε πολύ νερό.
- Βγάλτε τα υπολείμματα απορρυπαντικού αποφεύγοντας να πέσουν στο πλυντήριο.
- Αφού στεγνώσει η σαπυνοθήκη, ξαναβάλτε την στην θέση της με τον ίδιο τρόπο.

Θήκη σαπυνοθήκη

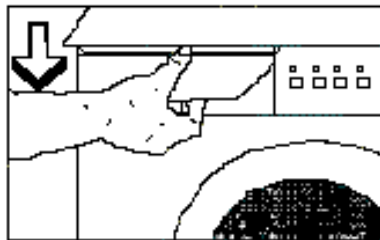

ΔΙΑΓΡΑΜΜΑ 1

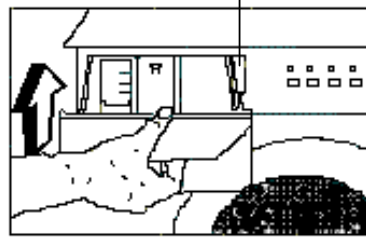

ΔΙΑΓΡΑΜΜΑ 2

Τάπα σιφονιού

Βγάλτε την σαπυνοθήκη. Βγάλτε την τάπα και καθαρίστε τα υπολείμματα του μαλακτικού επιμελώς. Βάλτε ξανά την καθαρισμένη τάπα στην θέση της. Ελέγξτε αν μπήκε κανονικά.

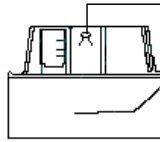

Τάπα σιφονιού

Το κουβούκλιο

Καθαρίστε τις εξωτερικές επιφάνειες του πλυντηρίου με χλιαρό νερό και με ένα μαλακό καθαριστικό που δεν θα ερεθίσει τις επιφάνειες. Αφού το πλύνετε με καθαρό νερό, σκουπίστε με ένα μαλακό και στεγνό πανί.

⚠ ΠΡΟΕΙΔΟΠΟΙΗΣΗ

Εάν το πλυντήριο είναι εγκατεστημένο σε μέρος που η θερμοκρασία μπορεί να πέσει κάτω από 0 βαθμούς, κάντε τα παρακάτω αφού τελειώσετε με το πλύσιμο:

- Κλείστε την βρύση και βγάλτε το λάστιχο εισαγωγής νερού από την βρύση.
- Βάλτε την άκρη από το λάστιχο εξαγωγής και το λάστιχο εισαγωγής σε ένα κουβά ή κύπελλο για να μαζευτούν τα νερά.
- Βάλτε τον επιλογέα προγραμμάτων στην θέση ``ξέβγαλμα``.
- Λειτουργήστε το πρόγραμμα πατώντας το κουμπί ON/OFF.
- Βγάλτε το πλυντήριο από την πρίζα.

Όταν τελειώσετε με αυτήν την διαδικασία, το εναπομείναν νερό μέσα στο πλυντήριο θα βγει και έτσι δεν θα δημιουργηθεί πάγος. Όταν θα ξαναβάλετε το πλυντήριο σε λειτουργία, προσέξτε η θερμοκρασία να είναι πάνω από του 0 βαθμούς.

Ο ΚΑΔΟΣ

Μην αφήνετε μεταλλικά αντικείμενα μέσα στον κάδο όπως βελόνες, κέρματα ή συνδετήρες. Αυτά τα αντικείμενα μπορούν να δημιουργήσουν λεκέδες σκουριάς. Για να βγάλετε αυτούς τους λεκέδες αν τυχόν δημιουργηθούν, χρησιμοποιήστε καθαριστικά χωρίς χλώριο και ακολουθήστε τις οδηγίες του κατασκευαστή τους. Για τον καθαρισμό αυτών των λεκέδων ποτέ μην χρησιμοποιείτε συρμάτινα σφουγγάρια ή άλλα σκληρά αντικείμενα.

ΑΠΟΜΑΚΡΥΝΣΗ ΤΩΝ ΙΖΗΜΑΤΩΝ (ΑΣΒΕΣΤΩΜΑΤΑ) ΑΠΟ ΤΟ ΠΛΥΝΤΗΡΙΟ

Εάν κανονίζετε τις δόσεις του απορρυπαντικού σωστά δεν θα χρειαστεί να γίνει αυτή η διαδικασία. Παρολαυτά, εάν θέλετε να προστατέψετε το πλυντήριο, χρησιμοποιήστε τα προστατευτικά που υπάρχουν στο εμπόριο και ακολουθήστε τις οδηγίες τους.

⚠ ΠΡΟΕΙΔΟΠΟΙΗΣΗ

Τα προστατευτικά για ασβεστώματα περιέχουν οξέα που μπορεί να προκαλέσουν αλλαγές στο χρώμα των ρούχων σας και επιπλέον μπορεί να είναι επιβλαβή για το πλυντήριο.

ΚΕΦΑΛΑΙΟ 7: ΠΡΑΚΤΙΚΕΣ ΣΥΜΒΟΥΛΕΣ



Αλκοόλ: Οι λεκέδες θα πρέπει πρώτα να πλένονται με κρύο νερό και έπειτα να σκουπίζονται με γλυκερίνη και νερό και να ξεπλένονται με νερό αναμεμιγμένο με ξύδι.



Βερνίκι παπουτσιών: Οι λεκέδες θα πρέπει να ζύνονται ελαφρώς χωρίς να καταστρέφεται το ρούχο, να τρίβονται έπειτα με απορρυπαντικό και να ξεπλένονται. Εάν δεν φύγουν, θα πρέπει να τρίβονται με 1 δόση καθαρού οινόπνευματος (96 βαθμών) αναμεμιγμένο σε 2 μέρη από νερό και μετά να πλένονται με χλιαρό νερό.



Τσάι και καφές: Τρίψτε την λερωμένη περιοχή του ρούχου πάνω από μια λεκάνη και ρίξτε ζεστό νερό (όσο πιο ζεστό αντέχει το ρούχο). Εάν ο τύπος του ρούχου το επιτρέπει πλύνετε το με σταχτόνερο.



Σοκολάτα και κακάο: Αφήστε το ρούχο σε κρύο νερό και τρίψτε με σαπούνι ή απορρυπαντικό και μετά πλύνετε στην πιο υψηλή θερμοκρασία που επιτρέπει ο τύπος του ρούχου. Εάν ακόμα υπάρχει λεκές, σφουγγίστε το με οξυγονωμένο νερό (σε αναλογία 3%).



Σάλτσα: Αφού ξύσετε τα αποξηραμένα κομμάτια χωρίς να καταστρέφεται το ρούχο, αφήστε το ρούχο σε κρύο νερό για 30 περίπου λεπτά και πλύνετε το τρίβοντας το με απορρυπαντικό.



Ζυμός από κρέας – αυγό: Απομακρύνετε το ξεραμένο λεκέ και σκουπίστε με ένα σφουγγάρι ή μαλακό πανί βρεγμένο σε κρύο νερό. Τρίψτε με απορρυπαντικό και πλύνετε με διάλυμα σταχτόνερου.



Λεκέδες από λίπη και λάδια: Πρώτα σκουπίστε τα υπολείμματα. Τρίψτε το λεκέ με απορρυπαντικό και μετά πλύνετε χλιαρό σαπουνόνερο.



Μουστάρδα

Μουστάρδα: Πρώτα βάλτε γλυκερίνη στον λεκέ. Τρίψτε με απορρυπαντικό και μετά πλύνετε. Εάν ακόμα υπάρχει λεκές, τρίψτε με καθαρό οινόπνευμα (σε συνθετικά και χρωματιστά ρούχα, ένας συνδυασμός από 1 μέρος οινόπνευμα και 2 μέρη νερό θα πρέπει να χρησιμοποιείται).



Αίμα: Αφήστε το ρούχο σε κρύο νερό για 30 περίπου λεπτά. Εάν ακόμα υπάρχει λεκές, Αφήστε το ρούχο σε ένα διάλυμα από νερό και αμμωνία (3 κουταλιές της σούπας αμμωνία σε 4 λίτρα νερού) για 30 λεπτά.



Κρέμα, παγωτό και γάλα: Αφήστε το ρούχο σε κρύο νερό και τρίψτε τον λεκέ με απορρυπαντικό. Εάν ακόμα υπάρχει λεκές, βάλτε σταχτόνερο στο ύφασμα του ρούχου σε σωστή αναλογία. (Μην χρησιμοποιείται σταχτόνερο σε χρωματιστά).



Λάσπη: Οι λεκέδες από λάσπη θα πρέπει να απομακρύνονται αμέσως. Ο λεκές θα πρέπει να πλένεται με απορρυπαντικό και αν δεν φεύγει, θα πρέπει να σφουγγίζετε με οξυγονωμένο νερό (σε αναλογία 3%).



Μελάνι: Κρατήστε την λερωμένη περιοχή κάτω από κρύο νερό και περιμένετε μέχρι το νερό από μελάνι να φύγει τελείως. Μετά τρίψτε με νερό αναμεμιγμένο με χυμό από λεμόνι και απορρυπαντικό, πλύντε αφού περιμένετε 5 λεπτά.



Φρούτα: Τεντώστε την λερωμένη περιοχή του ρούχου πάνω από μια λεκάνη και ρίξτε επάνω της κρύο νερό. Μην ρίξετε ζεστό νερό. Σκουπίστε με κρύο νερό και βάλτε γλυκερίνη. Περιμένετε 1-2 ώρες και ξεπλύνετε αφού έχετε πριν σκουπίσει με λίγες σταγόνες ξυδιού.



Λεκές από χόρτα: Τρίψτε την λερωμένη περιοχή του ρούχου με απορρυπαντικό. Εάν ο τύπος του ρούχου επιτρέπει την χρήση σταχτόνευρο, πλύντε το με σταχτόνευρο. Τρίψτε τα μάλλινα σας με καθαρό οινόπνευμα (για χρωματιστά ρούχα, ένας συνδυασμός από 1 μέρος οινόπνευμα και 2 μέρη νερό θα πρέπει να χρησιμοποιείται).



Μπόγια: Οι λεκέδες θα πρέπει να απομακρύνονται πριν ξεραθούν βάζοντας τους διαλυτικό. Κατόπιν, θα πρέπει να τρίβονται με απορρυπαντικό και να πλένονται.



Λεκές από κάψιμο: Εάν ο τύπος του ρούχου επιτρέπει την χρήση σταχτόνευρο, μπορείτε να προσθέσετε σταχτόνευρο στο νερό της πλύσης. Για μάλλινα ένα πανί βουτηγμένο σε οξυγονωμένο νερό θα πρέπει να καλύπτει τον λεκέ και να σιδερωθεί με ένα στεγνό πανί από πάνω του. Θα πρέπει να πλυθεί αφού ξεπλυθεί καλά.

ΚΕΦΑΛΑΙΟ 8: ΑΠΟΦΥΓΗ ΜΙΚΡΩΝ ΠΡΟΒΛΗΜΑΤΩΝ

Όλες οι επισκευές του πλυντηρίου θα πρέπει να γίνονται από εξουσιοδοτημένα service. Όταν απαιτείται επισκευή για το πλυντήριο ή δεν μπορείτε να λύσετε κάποιο μικροπρόβλημα ακολουθώντας τις οδηγίες που υπάρχουν στο παρόν εγχειρίδιο, κάντε τα παρακάτω:

- Αποσυνδέστε το πλυντήριο
- Κλείστε την βρύση
- Καλέστε το πλησιέστερο εξουσιοδοτημένο service

ΣΥΜΠΤΩΜΑ	ΑΙΤΙΑ ΠΡΟΒΛΗΜΑΤΟΣ	ΑΝΤΙΜΕΤΩΠΙΣΗ
Το πλυντήριο δεν δουλεύει	Δεν είναι συνδεδεμένο.	Βάλτε το καλώδιο στην πρίζα
	Η ασφάλεια είναι καμένη.	Αλλάξτε ασφάλεια.
	Δεν έχει ρεύμα	Ελέγξτε τον πίνακα
	Το κουμπί ON/OFF δεν έχει πατηθεί	Πατήστε το κουμπί ON/OFF
	Ο επιλογέας προγραμμάτων είναι στην θέση 0 (off)	Επιλέξτε το επιθυμητό πρόγραμμα
	Η πόρτα δεν έχει κλείσει καλά	Κλείστε καλά την πόρτα. Θα ακούσετε ένα κλικ.
Το πλυντήριο δεν παίρνει νερό	Η βρύση είναι κλειστή	Ανοίξτε την βρύση
	Το λάστιχο εισαγωγής νερού είναι τσακισμένο	Ελέγξτε το λάστιχο εισαγωγής νερού
	Το λάστιχο εισαγωγής νερού είναι φρακαρισμένο.	Ελέγξτε τα φίλτρα του λάστιχου. (*)
	Η βαλβίδα νερού είναι φρακαρισμένη	Καθαρίστε τα φίλτρα της βαλβίδας. (*)
	Η πόρτα δεν έχει κλείσει καλά	Κλείστε καλά την πόρτα. Θα ακούσετε ένα κλικ
Το πλυντήριο δεν βγάζει τα νερά	Το λάστιχο αποχέτευσης είναι φρακαρισμένο ή είναι τσακισμένο	Ελέγξτε το λάστιχο αποχέτευσης
	Η αντλία είναι φρακαρισμένη	Ελέγξτε το φίλτρο της αντλίας (*)
	Τα ρούχα δεν έχουν μπει μέσα στο πλυντήριο σωστά κατανεμημένα	Βάλτε τα ρούχα μέσα στο πλυντήριο σωστά κατανεμημένα
Το πλυντήριο κουνιέται	Τα ποδαράκια δεν είναι σωστά ρυθμισμένα	Ρυθμίστε τα ποδαράκια . (**)
	Οι βίδες μεταφοράς δεν έχουν βγει	Βγάλτε τις βίδες μεταφοράς





(*) Δείτε τις σελίδες που αναφέρονται στο καθάρισμα και στη συντήρηση.
(**) Δείτε τις σελίδες που αναφέρονται στην εγκατάσταση



ΣΥΜΠΤΩΜΑ	ΑΙΤΙΑ ΠΡΟΒΛΗΜΑΤΟΣ	ΑΝΤΙΜΕΤΩΠΙΣΗ
Το πλυντήριο κουνιέται.	Υπάρχει πολύ μικρή ποσότητα ρούχων μέσα στο πλυντήριο.	Δεν εμποδίζει την λειτουργία του πλυντηρίου.
	Υπερβολική ποσότητα ρούχων υπάρχει μέσα στο πλυντήριο ή τα ρούχα δεν έχουν κατανεμηθεί σωστά.	Μην υπερβαίνετε την συνιστώμενη ποσότητα ρούχων και κατανέμετε τα σωστά.
	Το πλυντήριο ακουμπάει σε κάποιο αντικείμενο.	Μεταβάλλεται η κλίση του πλυντηρίου.
Υπερβολικός αφρός στην σαπυνοθήκη	Υπάρχει πολύ απορρυπαντικό στην σαπυνοθήκη.	Πατήστε το κουμπί ON/OFF. Για να σταματήσετε τον αφρό, αραιώστε μισό κουτάλι της σούπας μαλακτικό σε μισό λίτρο νερό και ρίξτε το στην σαπυνοθήκη. Πατήστε το κουμπί ON/OFF μετά από 5-10 λεπτά. Κανονίστε σωστά την ποσότητα του απορρυπαντικού στην επόμενη πλύση.
	Λάθος απορρυπαντικό χρησιμοποιείται.	Χρησιμοποιήστε μόνο απορρυπαντικό για αυτόματα πλυντήρια.
Τα αποτελέσματα της πλύσης δεν είναι ικανοποιητικά	Τα ρούχα σας παραείναι βρώμικα για το πρόγραμμα που επιλέξατε.	Διαλέξτε το σωστό πρόγραμμα.
	Η δόση του απορρυπαντικού δεν είναι ικανοποιητική.	Χρησιμοποιήστε παραπάνω απορρυπαντικό ανάλογα με τον τύπο του.





ΣΥΜΠΤΩΜΑ	ΑΙΤΙΑ ΠΡΟΒΛΗΜΑΤΟΣ	ΑΝΤΙΜΕΤΩΠΙΣΗ
Τα αποτελέσματα της πλύσης δεν είναι ικανοποιητικά.	Η ποσότητα των ρούχων είναι παραπάνω από την συνιστώμενη.	Κανονίστε έτσι ώστε η ποσότητα των ρούχων να μην είναι υπερβολική.
	Το νερό της βρύσης σας είναι πολύ σκληρό.	Χρησιμοποιήστε αποσκληρυντικό αλάτι σε ποσότητες που συνιστώνται από τον κατασκευαστή του.
	Η κατανομή των ρούχων μέσα στο πλυντήριο δεν είναι η σωστή.	Κατανέμετε τα ρούχα με σωστό τρόπο.
Όταν το πλυντήριο γεμίζει με νερό, υπάρχουν νερά από κάτω.	Η άκρη του λάστιχου της αποχέυσης είναι σε πολύ χαμηλά θέση σε σχέση με το πλυντήριο.	Βάλτε το λάστιχο της αποχέυσης πιο ψηλά. (**)
Δεν φαίνεται να υπάρχει νερό μέσα στο πλυντήριο.	Δεν υπάρχει πρόβλημα. Απλά το νερό είναι στο χαμηλότερο σημείο του κάδου.	-
Υπάρχουν υπολείμματα απορρυπαντικού επάνω στα ρούχα σας.	Τα κομμάτια απορρυπαντικού που δεν διαλύονται στο νερό μπορεί να μείνουν επάνω στα ρούχα σας σαν άσπροι λεκέδες.	Ρυθμίστε το πλυντήριο στο πρόγραμμα για ``ξέπλυμα`` και κάντε ένα επιπλέον ξέπλυμα για να φύγουν οι λεκέδες. Κατόπιν στεγνώστε τα με μια βούρτσα.
Υπάρχουν γκρι λεκέδες επάνω στα ρούχα.	Αυτοί οι λεκέδες μπορεί να έγιναν από λάδι, κρέμα ή αλοιφή.	Στο επόμενο πλύσιμο, χρησιμοποιήστε όσο πιο πολύ απορρυπαντικό επιτρέπει ο κατασκευαστής.



(**) Δείτε τις σελίδες που αναφέρονται στην εγκατάσταση

ΚΕΦΑΛΑΙΟ 9: ΕΠΕΞΗΓΗΣΗ ΔΙΕΘΝΩΝ ΣΥΜΒΟΛΩΝ

			
Θερμοκρασία πλυσίματος.	Δεν πλένεται στο πλυντήριο (μόνο στο χέρι)	Χλιαρό σιδέρωμα.	Ζεστό σιδέρωμα.

			
Καυτό σιδέρωμα.	Όχι σίδερο.	Όχι στέγνωμα σε στεγνωτήριο	Στέγνωμα με άπλωμα.

			
Ατσαλάκωτο .	στέγνωμα.	Όχι λευκαντικό.	Κατάλληλο για λευκαντικό.

		
<p>Τα παραπάνω είναι σύμβολα για το στέγνωμα. Τα γράμματα είναι για να σας συμβουλέψουν τι είδους διαλυτικό να χρησιμοποιήσετε. Υφάσματα που φέρουν αυτά τα σύμβολα δεν θα πρέπει να μπαίνουν στο πλυντήριο εκτός και αν το προτείνει ο κατασκευαστής τους.</p>		

